



Produkt	Nennmoment	Selbsthalte- moment (bestromt)	Nenn- drehzahl
PSE 3310-14	10 Nm	5 Nm	25 min ⁻¹
PSE 3325-14	25 Nm	12,5 Nm	10 min ⁻¹

Einschaltdauer	30 % (Basiszeit 300 s)
Betriebsart	S3
Versorgungsspannung	24 VDC ± 10 % galvanische Trennung zwischen Steuer- und Leistungsteil und Bus
Nennstrom	3,2 A
Stromaufnahme Steuerung	0,1 A
Positioniergenauigkeit absolute Positionserfassung erfolgt direkt an der Abtriebswelle	0,9°
Stellbereich	250 Umdrehungen ²⁾ keine mechanische Begrenzung
Schockfestigkeit nach IEC/DIN EN 60068-2-27	50g 11 ms
Vibrationsfestigkeit nach IEC/DIN EN 60068-2-6	10 .. 2000 Hz 50 m/s ² (ca. 5 g) 10 Frequenzzyklen
Abtriebswelle	14 mm Hohlwelle mit Schelle und Passfedernut
Bremse	optional (Haltemoment = Nennmoment)
Max. zul. Axialkraft	20 N
Max. zul. Radialkraft	40 N
Umgebungstemperatur	0 .. 45 °C
Lagertemperatur	-10 .. 70 °C
Schutzart	IP 54 (IP 65 auf Anfrage)
Gehäuse	Aluminium, Zink
Gewicht	1 350 g
Zertifizierung	CE / UKCA, optional: NRTL, optional: STO mit/ ohne Testpulse ¹⁾

¹⁾ STO: nur für EtherCAT, EtherNet/IP, POWERLINK, PROFINET, ohne galvanische Trennung der Versorgungsspannung

²⁾ Bei PSx 3xx mit IO-Link kann der Fahrbereich um ein Vielfaches des absoluten Messbereichs von 256 Umdrehungen vergrößert und ein teilabsoluter Verfahrbereich von über 500.000 Umdrehungen realisiert werden.

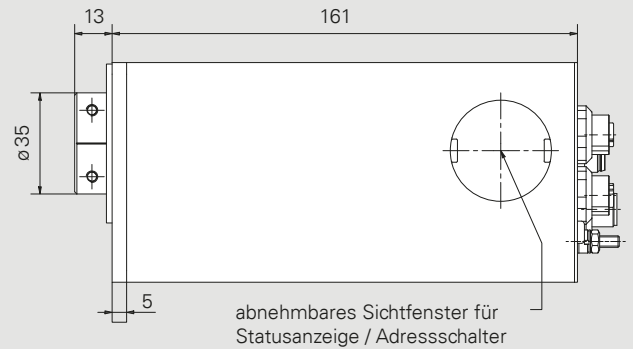

Hohlwelle $\varnothing 14H7/18$ tief
mit Nut und Passfeder
DIN 6885-A5 x 5 x 12

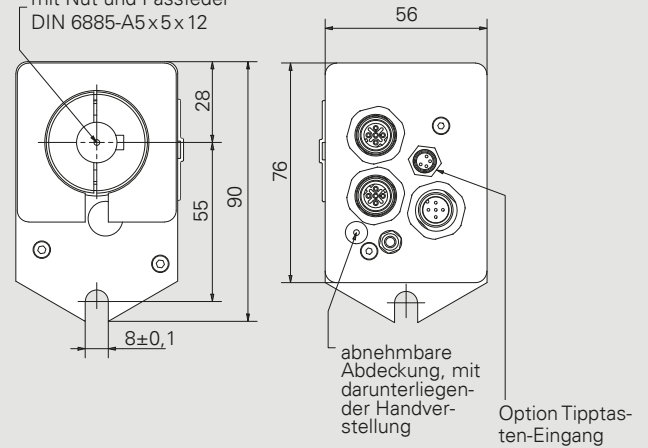

Kennlinie PSE 3310/3325-14

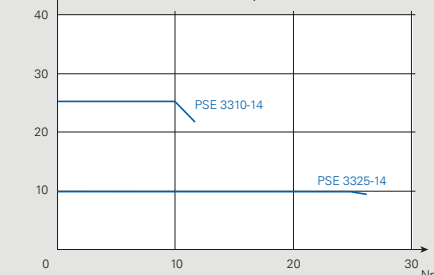

Maße in mm.
Für Details zu Anschlüssen
siehe auch die
Betriebsanleitung.



So konfigurieren Sie sich Ihr passendes Positioniersystem



Zur Bestellung unserer Standardprodukte können Sie die Grafiken rechts zur ersten Leistungseinschätzung der Produkte und den dazugehörigen Bestellschlüssel der 3er Familie nutzen. Anhand eines Beispiels wird der Bestellprozess unterhalb beschrieben.

- A** Wählen Sie aufgrund Ihrer Einsatzbedingungen die passende **Ausführung**
- B** **Bauart:**
 - Quer- oder Längsbauforn (Wert gerade oder ungerade)
 - maximales Nenndrehmoment (x) - zur Orientierung siehe Kennliniendarstellung
 - Abtriebswelle (8 oder 14) und Voll- oder Hohlwelle
- C** Benötigtes Protokoll/Schnittstelle (**Buskommunikation**) auswählen
- D** integrieren Sie die für Sie wesentlichen **Anschlüsse**
- E** bei Bedarf wählen Sie eine **Bremse** aus (ohne Bremse wählen Sie 0)
- F** benötigte **Zertifikate** auswählen
- G** **IP-Schutzart** auswählen

Beispielsweise würde ein Edelstahlgehäuse (PSW), die Bauform 30x, ein maximales Nenndrehmoment von 2 Nm und eine 8er Hohlwelle benötigt (302-8). Neben IO-Link, werden die Standardanschlüsse benötigt, keine Bremse, das CE/ UKCA Zertifikat und IP65.

→ Bestellcode **PSW 302-8-IO-0-0-0-65**

Drehmomente und Drehzahlen

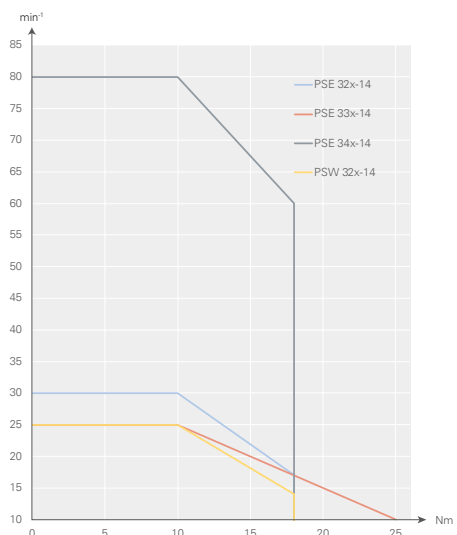
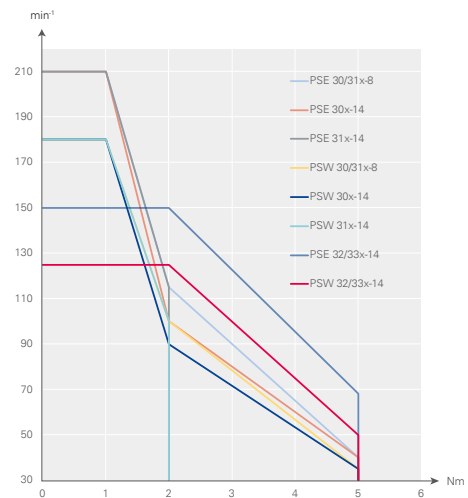



Bestellschlüssel PSE / PSW 3er Familie



	A	B	C	D	E	F	G
	Ausführung	Bauart	Buskommunikation	Anschlüsse	Bremse	Zertifizierung	IP-Schutzart
Positioning System Efficient	PSE	30x-8 30x-8 V 30x-14 30x-14 V 31x-8 31x-8 V 31x-14 31x-14 V 32x-14 32x-14 V	CA: CANopen DP: PROFIBUS DP DN: DeviceNet ¹⁾ MB: Modbus RTU ¹⁾ SE: Sercos EC: EtherCAT PN: PROFINET	O: Standard ²⁾ T: Standard mit Tipptastenstecker ¹⁾ Y: Einstecker, Y-codiert ¹⁾ Z: Einstecker, Y-codiert, mit Tipptastenstecker ¹⁾	0: ohne M: mit ³⁾	O: CE / UKCA N: NRTL + CE / UKCA S: STO + CE / UKCA ohne Testpulse ¹⁾ T: STO + CE / UKCA mit Testpulse ¹⁾ Y: STO + NRTL + CE / UKCA ohne Testpulse ¹⁾ Z: STO + NRTL + CE / UKCA mit Testpulse ¹⁾	54: IP 54 ¹⁾ 65: IP 65 ¹⁾ 68: IP 68 ⁴⁾
Positioning System Washable	PSW	33x-14 33x-14 V 34x-14 ⁵⁾	EI: EtherNet/IP PL: POWERLINK IO: IO-Link				

Ausrichtung der Abtriebswelle/Bauform	Neendrehmoment	Abtriebswelle
30 quer	x = 1 Nm	8 = 8 mm Hohlwelle 14 = 14 mm Hohlwelle
31 längs	x = 2 Nm	
32 quer	x = 5 Nm	8 V = 8 mm Vollwelle ¹⁾ 14 V = 14 mm Vollwelle ¹⁾
33 längs	x = 10 Nm	
34 quer	x = 18 Nm	
	x = 25 Nm ⁵⁾	

Bestellen Sie unter **+49 7661 3963-0** oder per E-Mail an **info@halstrup-walcher.de**.
 Unter **www.halstrup-walcher.de/kontakt** finden Sie weitere Ansprechpartner.









¹⁾ Nicht standardmäßig für alle Ausführungen / Buskommunikation vorhanden. Sprechen Sie bitte unseren Vertrieb an.
²⁾ Als Standard gelten 3 Stecker / Buchsen (außer bei IO-Link oder Y-codiertem Stecker)
³⁾ nur für Varianten mit 14 mm Abtriebswellen
⁴⁾ nur für PSW
⁵⁾ nur für PSE

Die jeweiligen Standardkombinationen entnehmen Sie bitte den Datenblättern.



Zubehör der Positioniersysteme

Die hier abgebildeten Stecker können für alle Gerätetypen (PSE/PSW) verwendet werden. Bei PSE (IP 54/IP65) werden dadurch die IP-Schutzarten gewährleistet. Gerne helfen wir Ihnen bei Bedarf auch bei einem PSW (IP68) einen passenden Gegenstecker zu finden – sprechen Sie uns an.

Buskommunikation	Versorgungsstecker (+ Datenbusstecker) (für Option 0) ¹⁾	Versorgungsstecker + Datenbusstecker + Tipptastenstecker	Kabel
CANopen			
PROFIBUS DP			
Modbus RTU			
	Steckerset: Best.-Nr. 9601.0060 Für PSE 34xx Steckerset: Best.-Nr. 9601.0093	Steckerset: Best.-Nr. 9601.0062	
DeviceNet			Auf Anfrage 
	Steckerset: Best.-Nr. 9601.0088	Steckerset: Best.-Nr. 9601.0090	
Sercos			
EtherCAT			
PROFINET			
EtherNet/IP			
POWERLINK			
	Steckerset: Best.-Nr. 9601.0112	Steckerset: Best.-Nr. 9601.0317	
IO-Link			
	Stecker: Best.-Nr. 9601.0107		

¹⁾ vgl. im Bestellschlüssel unter D

Auf Anfrage bieten wir geeignete Adapterhülsen zur Anpassung auf verschiedene Spindeldurchmesser an.



Schraubkappe zum Abdecken des zweiten Busanschlusses (für PSE/PSW). Nicht geeignet für PSE mit IE Interface.

Best.-Nr. 9601.0176



Tipptastenbox
(im Bestellschlüssel Option T in Sektion D)

Best.-Nr. 9601.0241

Software

Nutzen Sie unsere Funktionsbausteine, Beschreibungsdateien oder Inbetriebnahmetools zu den verschiedenen Industrieprotokollen. Die Dateien können Sie über www.halstrup-walcher.de/software herunterladen. Dafür geben Sie in dem erscheinenden Dropdown Menü Ihr spezifisches Produkt ein und wählen in der Tabsicht den Reiter Software aus. Danach stehen Ihnen die Softwarekomponenten zur Verfügung.

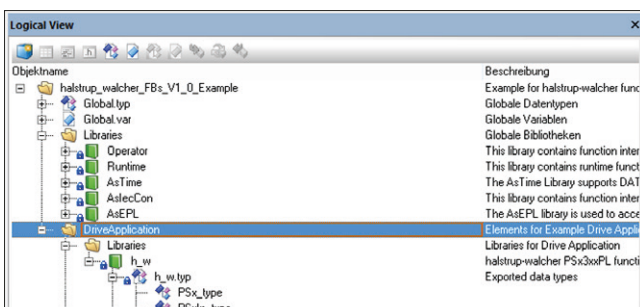

Sie wollen unsere Produkte aus der Nähe sehen?

Wir sind auch auf zahlreichen Fachmessen vertreten und beraten Sie gerne. Besuchen Sie uns Vorort und lassen Sie uns gemeinsam die ideale Lösung finden. Unsere aktuellen Messetermine und Produktnews finden Sie unter:



www.halstrup-walcher.de/de/news/